

# Microwinch

Meccanismo di apertura per ante a ribalta  
Opening mechanism for flap doors





## Microwinch

Meccanismo di apertura per ante a ribalta cieche e a telaio. Gli attacchi anta non richiedono lavorazioni di fresatura, ma semplici fori. L'assemblaggio di MICROWINCH richiede solo viti in euro, fornite nella confezione.

MICROWINCH è simmetrico, lo stesso meccanismo può essere applicato sia sul lato sinistro sia sul lato destro del mobile. Microwinch può essere montato sia in posizione orizzontale che in verticale, è quindi adatto ad una più ampia varietà di mobili.

MICROWINCH è dotato di regolazione che richiede un cacciavite Ph2 e riguarda la lunghezza del cavo, o l'angolo di apertura dell'anta, per un perfetto allineamento.

Le cover sono disponibili in 4 colori: nero, marrone scuro, grigio e bianco.

MICROWINCH è un meccanismo in apertura. Un meccanismo brevettato annulla il peso dell'anta in fase di chiusura, garantendo all'utente il minimo sforzo. Non c'è pressione applicata ai fulcri delle cerniere, che semplicemente assistono la rotazione; questo garantisce la loro durata nel tempo.

Opening mechanism for both solid and framed flap doors. Door connections do not require milling machining but simple holes. MICROWINCH's assembly requires only euro screws, provided in the package.

MICROWINCH is symmetrical, the same mechanism can be applied both on left and right side of the furniture. MICROWINCH can be mounted either horizontally and vertically, is therefore suitable to a wider variety of furniture.

It comes with one adjustment that requires a Ph2 screwdriver and it adjusts the cable's length that is to say the opening angle of the door, for a perfect alignment.

Covers are available in 4 colors: black, dark brown, grey and white.

MICROWINCH is an amortized mechanism during opening. A patented mechanism clears the door's weight, providing the minimum user strain during the closing phase. There's no pressure applied to the fulcrums of the hinges, which simply assist the rotation; this guarantees their durability.

Per informazioni riguardanti quantità minime ordinabili e colori personalizzati rivolgersi a: [info@effegibrevetti.com](mailto:info@effegibrevetti.com).

For information about minimum order quantities and custom colors please contact: [info@effegibrevetti.com](mailto:info@effegibrevetti.com).

# Configuratore online

## Online configurator

Per i meccanismi di apertura per ante a ribalta Winch, Miniwinch e Microwinch  
For the opening mechanisms for flap doors Winch, Miniwinch & Microwinch

[www.effegibrevetti.com/configuratore-winch/](http://www.effegibrevetti.com/configuratore-winch/)

Il configuratore online è uno strumento semplice ed intuitivo che guida il cliente nell'individuazione del corretto meccanismo. Al termine della configurazione si riceverà un riepilogo con i tecnici per le forature del mobile in formato PDF.

The online configurator is a simple and intuitive tool that guides the customer in finding the correct mechanism. After the configuration you will receive a summary with the furniture's drilling patterns in PDF format.

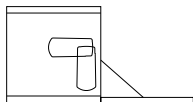

Montaggio orizzontale e verticale  
Horizontal & vertical mounting

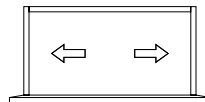

Simmetrico  
Symmetric



Apertura ammortizzata  
Opening damping function

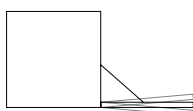

Regolazione angolo d'apertura  
Door's opening angle adjustment

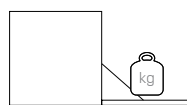

Peso massimo anta 9 kg  
Maximum door's weight 9 kg

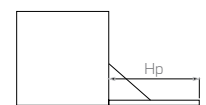

Ante da 210 fino a 480 cm  
Door's height from 210 to 480 cm

Foratura anta  
Door's drilling

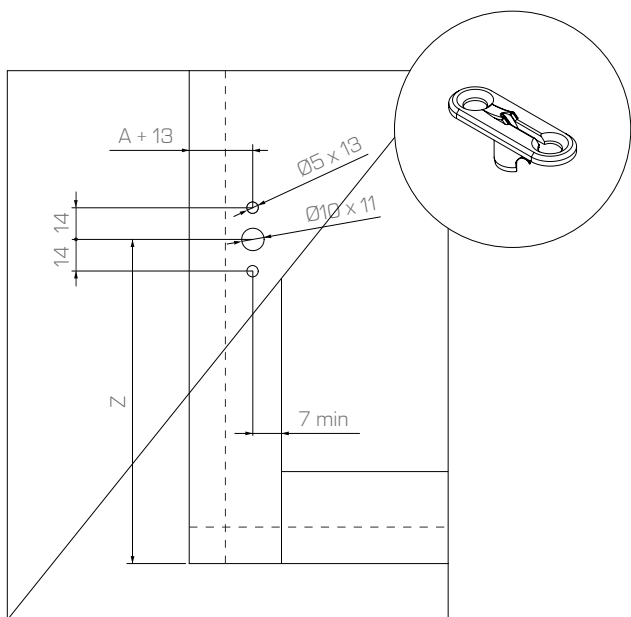

Foratura anta alluminio  
Aluminium door drilling

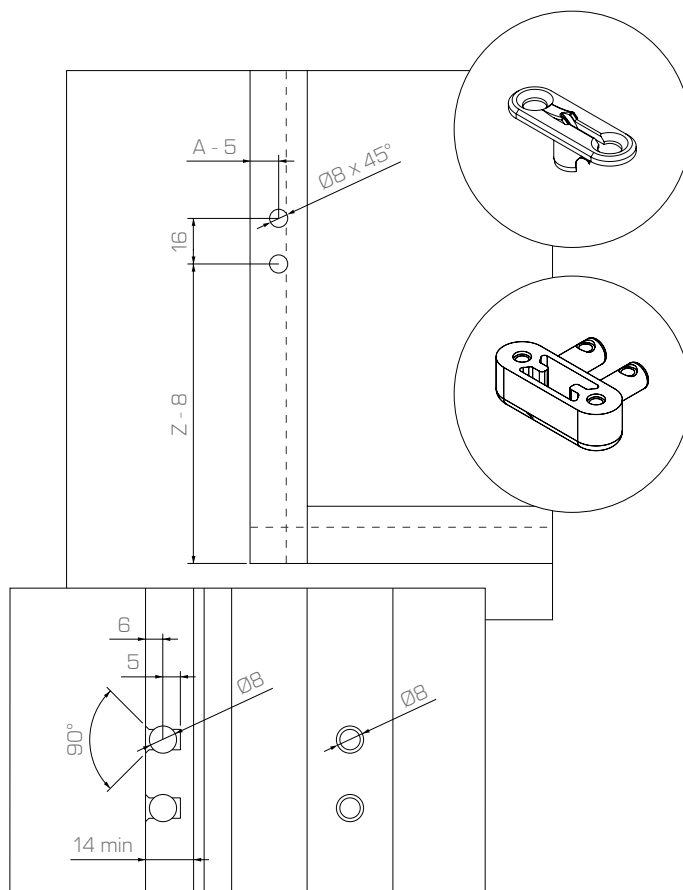

Foratura spalla  
Side panel's drilling

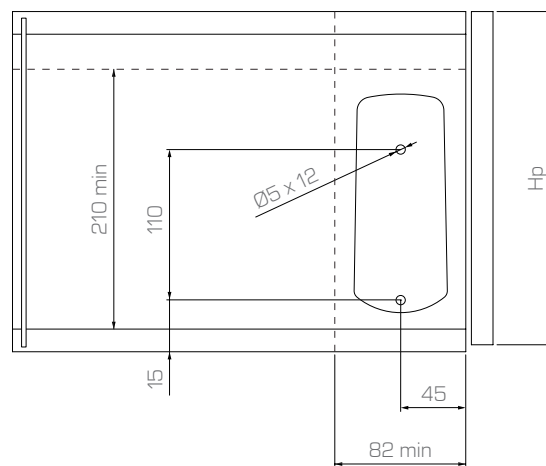
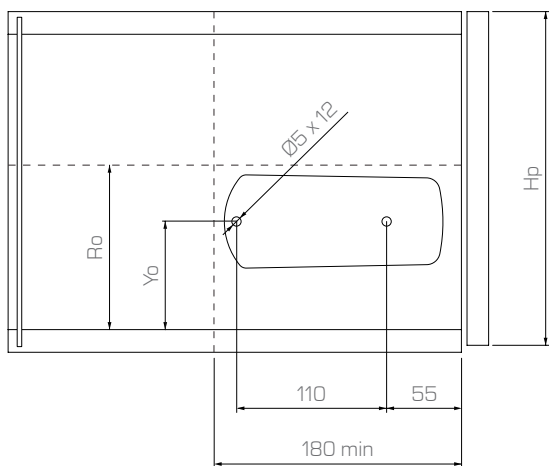

$H_p$	$Y_o$	$Z$	$R_o$
210 - 270	135	$123 + B$	173 min
270 - 480	148	$144 + B$	186 min

$H_p$	$Z$
210 - 480	$123 + B$

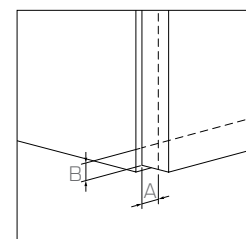

## Imballaggio industriale

Bulk packaging

---

## Contiene 10 Microwinch sfusi

Contains 10 unpackaged Microwinch

## Colori standard

Standard colors

---



Bianco  
White



Grigio chiaro  
Light grey



Nero  
Black



Marrone scuro  
Dark brown

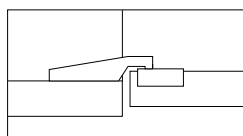
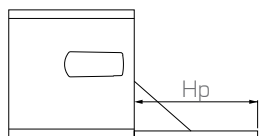

Cerniera 4 perni  
Hinge 4 bolts

Hp	Molla 4 Spring 4		Molla 6 Spring 6		Molla 10 Spring 10		Molla 14 Spring 14	
	MICROWINCH x1	MICROWINCH x2	MICROWINCH x1	MICROWINCH x2	MICROWINCH x1	MICROWINCH x2	MICROWINCH x1	MICROWINCH x2
210 - 270	1,7 - 3	3,9 - 4,5	3,1 - 4	7,5 - 8	4,6 - 5,3	8 - 8,5	5,1 - 6	-
270 - 330	1,7 - 3	3,3 - 4,5	3,1 - 4	6,1 - 7,4	4 - 5,1	7,5 - 8,2	4,4 - 6	7,5 - 8,5
330 - 380	1,7 - 1,9	3,2 - 3,5	2,9 - 3,5	5,1 - 6,8	3,6 - 4,3	6,8 - 7,5	4,4 - 5	7,5 - 8
380 - 430	1,5 - 1,8	2,7 - 3,3	2,5 - 3,3	4,8 - 6,6	3,3 - 3,8	6,8 - 7,2	3,6 - 4,7	7,3 - 8
430 - 460	1,2 - 1,7	2,5 - 3,1	2,3 - 3,3	4,6 - 6	3,2 - 3,5	6,1 - 7	3,5 - 4,5	7,1 - 8
460 - 480	-	-	2,2 - 2,8	4,4 - 5,3	2,8 - 3,2	5,5 - 6,5	3,3 - 4,3	6,6 - 7,5



ATTENZIONE - WARNING

Il peso e la posizione della maniglia possono influenzare le prestazioni del meccanismo  
The weight and the position of the handle may influence the performance of the mechanism

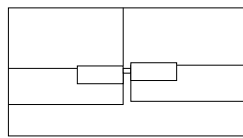
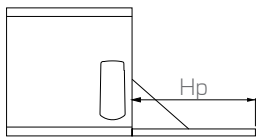

Cerniera 1 perno  
Hinge 1 bolt

Hp	Molla Spring 4		Molla Spring 6		Molla Spring 10		Molla Spring 14	
	MICROWINCH x1	MICROWINCH x2	MICROWINCH x1	MICROWINCH x2	MICROWINCH x1	MICROWINCH x2	MICROWINCH x1	MICROWINCH x2
210 - 270	2,5 - 3,8	4,3 - 5,6	3,9 - 4,9	-	5,7 - 6,5	-	-	-
270 - 330	2,3 - 3,1	4,2 - 5	3,2 - 4,1	7 - 7,5	4,2 - 5,5	7,6 - 9	5,5 - 5,9	-
330 - 380	1,8 - 2,6	3,4 - 3,9	3,0 - 3,8	5,6 - 6,5	3,8 - 4,7	7,5 - 8,3	4,4 - 5,5	8,3 - 9
380 - 430	1,7 - 2,3	2,9 - 4,2	2,8 - 3,5	4,7 - 6,2	3,5 - 4,3	7,2 - 7,7	4,3 - 4,6	7,3 - 8,5
430 - 460	1,5 - 2	3,1 - 4	2,5 - 3,2	4,4 - 6,1	3,3 - 4	6,2 - 7,5	3,6 - 4,3	6,8 - 8,3
460 - 480	-	2,8 - 3,8	2,3 - 2,6	4,1 - 5,8	3,2 - 3,6	6 - 7,2	3,3 - 4	6,3 - 7,5



ATTENZIONE - WARNING

Il peso e la posizione della maniglia possono influenzare le prestazioni del meccanismo  
The weight and the position of the handle may influence the performance of the mechanism

Il catalogo di Effegibrevetti contiene:

- Aperture a ribalta
- Aperture a pacchetto
- Aperture verticali
- Aperture oblique
- Apertura a pantografo
- Aperture complanari
- Aperture scorrevoli
- Cerniere
- Bussole ad espansione
- Giunti orizzontali
- Giunti verticali
- Giunti a scatto
- Reggipiani
- Regolatori di livello
- Push to open

\*Effegibrevetti ha la facoltà di apportare ai prodotti tutte le modifiche e migliorie tecniche.

Effegibrevetti's catalog contains:

- Flap openings
- Folding-flap openings
- Vertical openings
- Oblique openings
- Pantograph openings
- Coplanar sliding mechanisms
- Standard sliding mechanisms
- Hinges
- Spreading dowels
- Horizontal fittings
- Vertical fittings
- Snap fittings
- Shelf supports
- Level adjusters
- Push to open

\*Effegibrevetti reserve the right to make changes and technical improvements to its products.

# EFFEGIBREVETTI

Effegibrevetti S.r.l.

Via Cava Trombetta 17/25  
20090 Segrate Milano Italy

Tel +39 02 26921838  
Fax +39 02 26921737

info@effegibrevetti.com  
www.effegibrevetti.com

**COMPANY WITH  
QUALITY SYSTEM  
CERTIFIED BY DNV GL  
= ISO 9001 =**